

Инструкция по сборке кроватки “Classic”

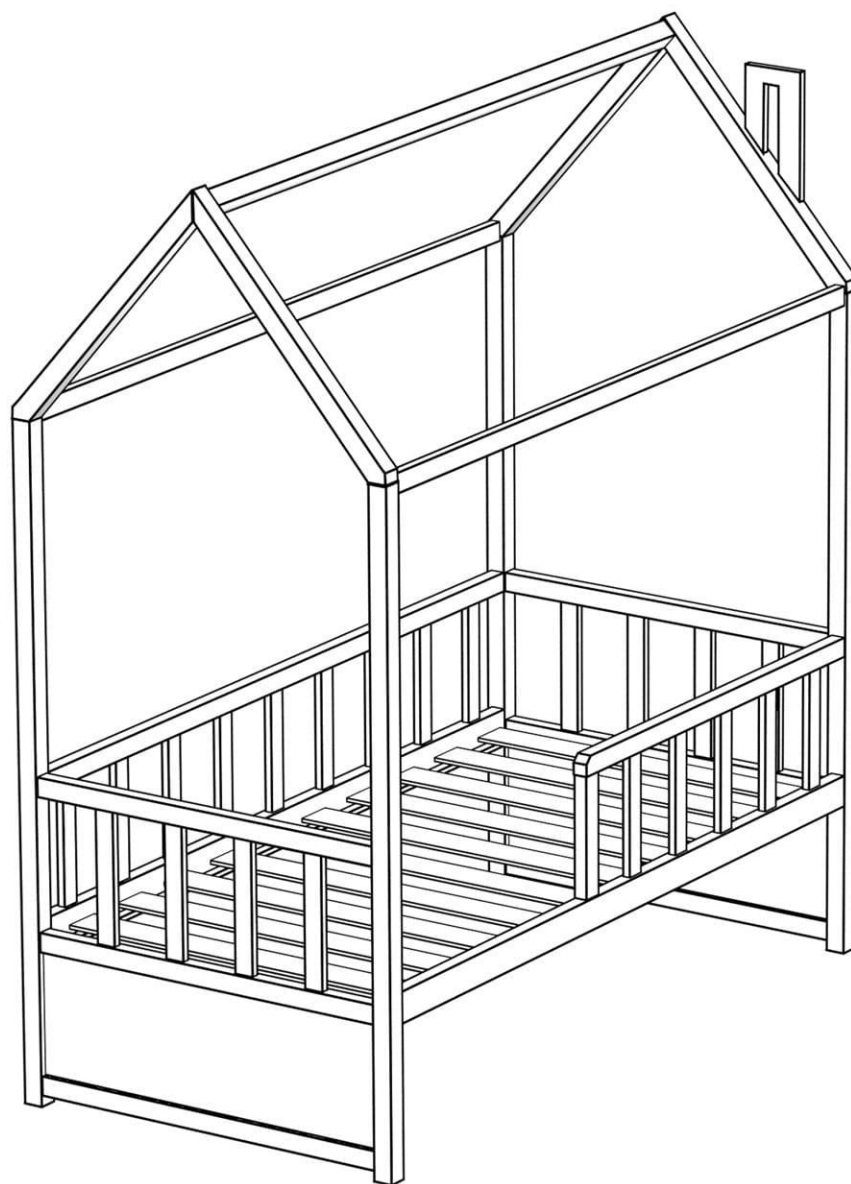

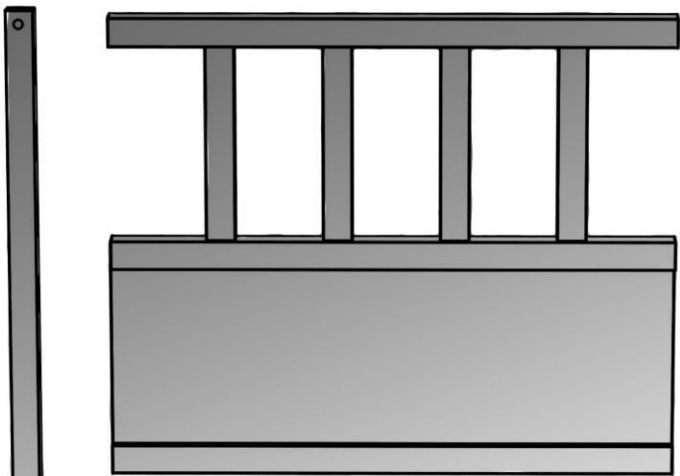

2 x2

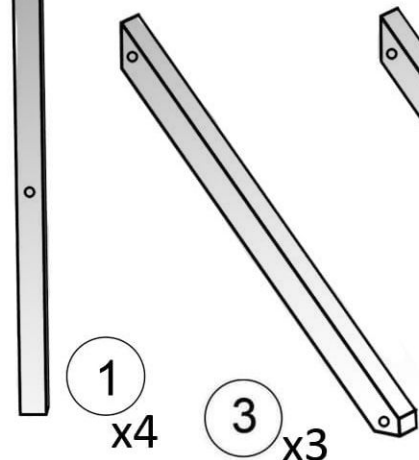

1 x4

3 x3

3.1 x1

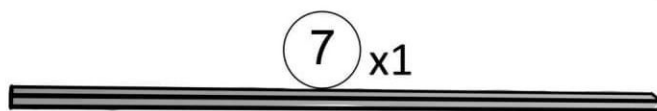

7 x1

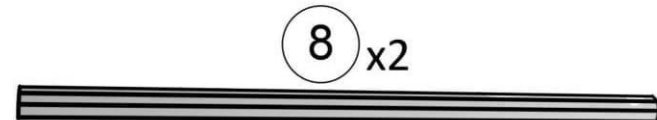

8 x2

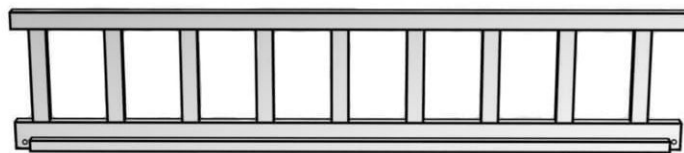

4 x1

4.1 x1

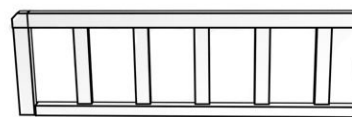

6 x1

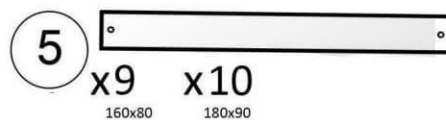

5 x9 160x80 x10 180x90



9 x1

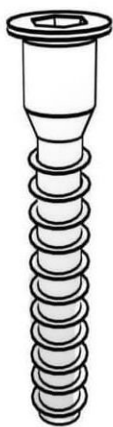

A1 x29

конфирмат 7x70



B1 x20

саморез 3x25



C1 x6

винт 6x80



D1 x6

стяжка-бочонок



E1 x10

шкант 8x40

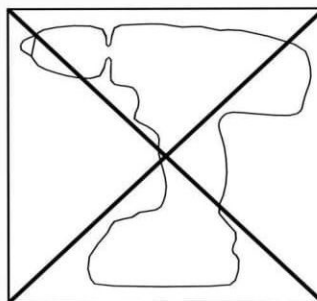
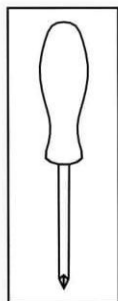
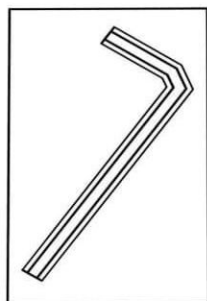

1

ВНИМАНИЕ! Не рекомендуется использовать при сборке электроинструмент. Перед сборкой рекомендуется проверить технологические отверстия на предмет посторонних предметов (опилок, пыли и т.д.)

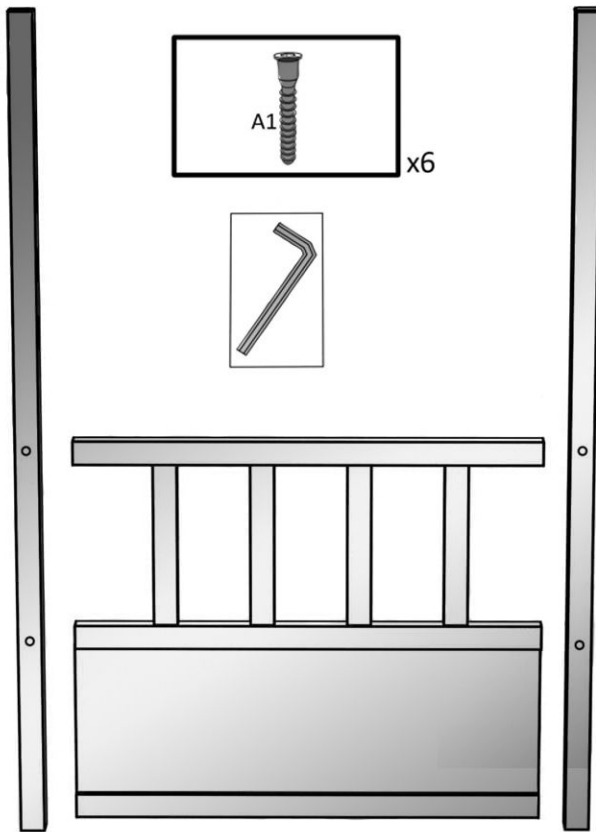

1.

Соедините стойки при помощи конфирматов. Обратите внимание, что отверстия сверху стоек должны быть направлены внутрь кровати!

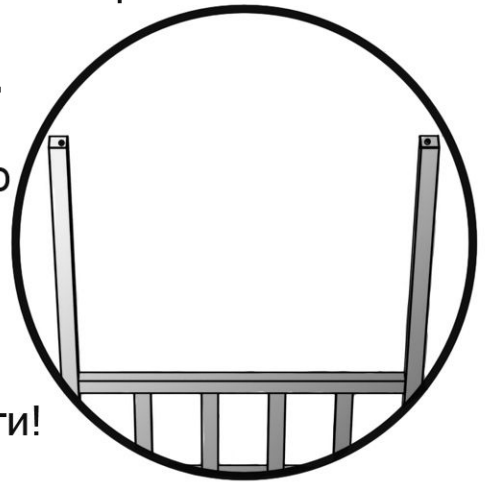

2.

Вставьте в отмеченные отверстия бочонки. Установите в верхние отверстия царг шканты.

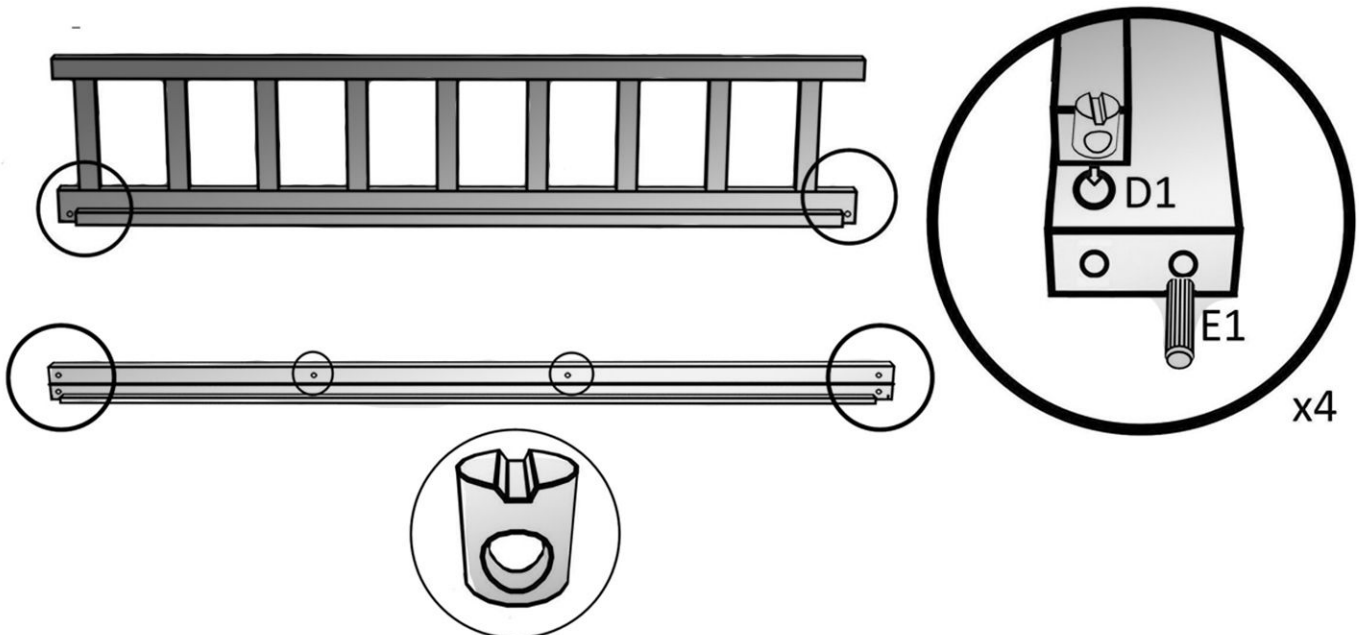

3.

С помощью винтов соедините боковинки с бортами кровати

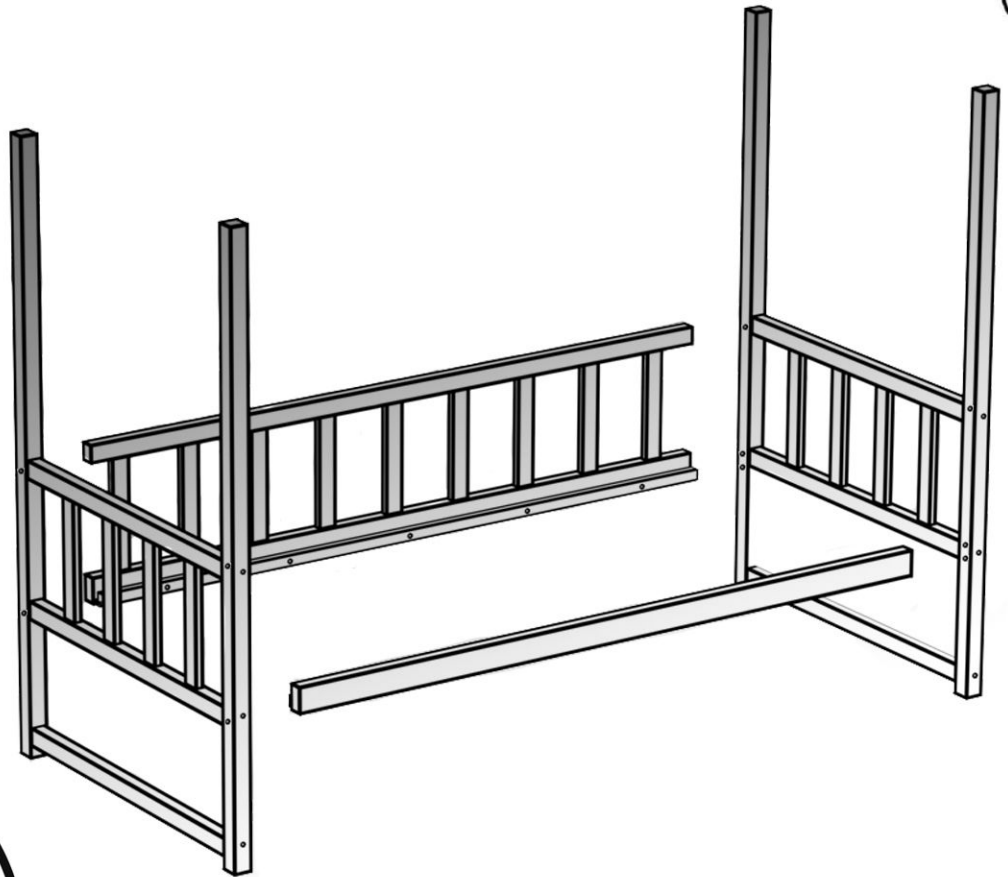
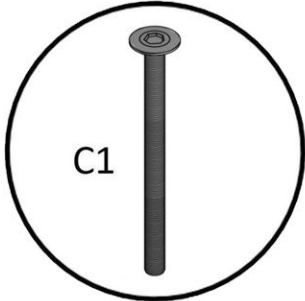

4.

Прикрепите борт к царге при помощи винтов C1. Борт можно устанавливать как слева так и справа.

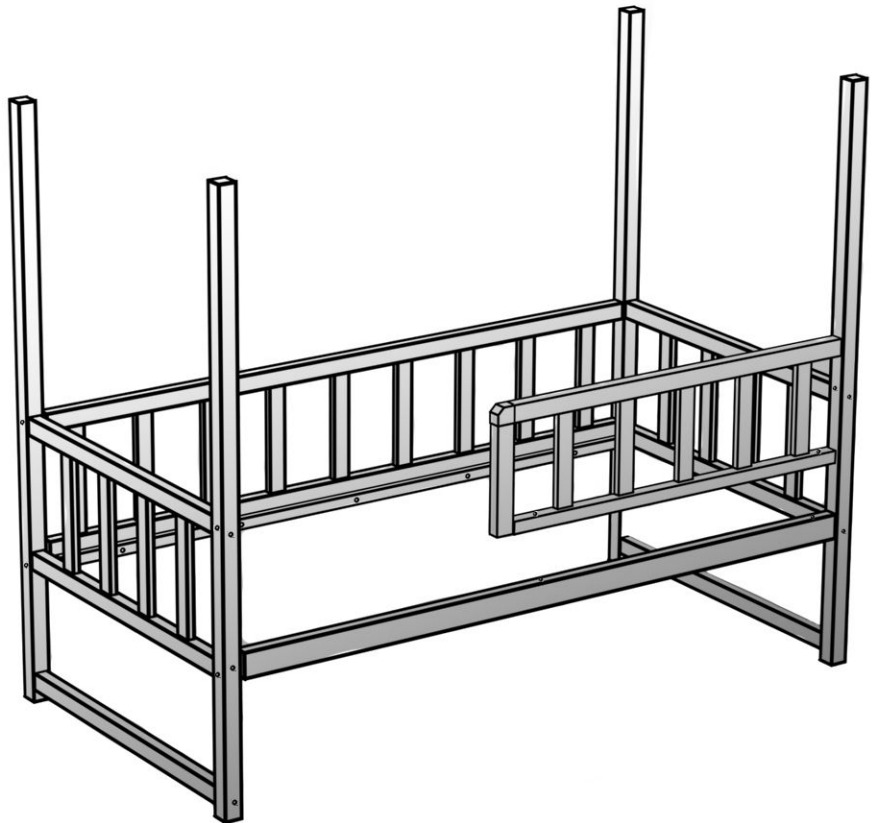
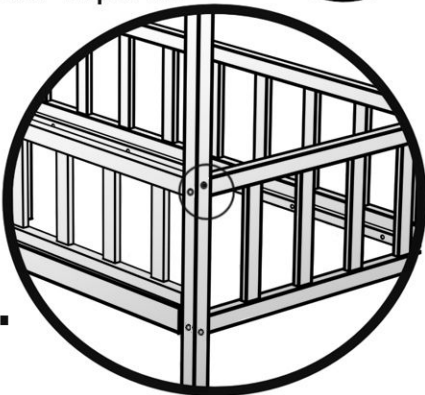
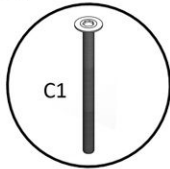

5.

Закрепите борт к стойке при помощи конфирмата

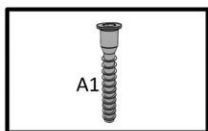

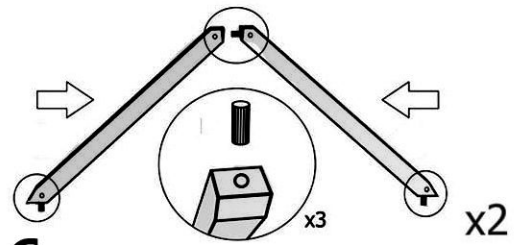
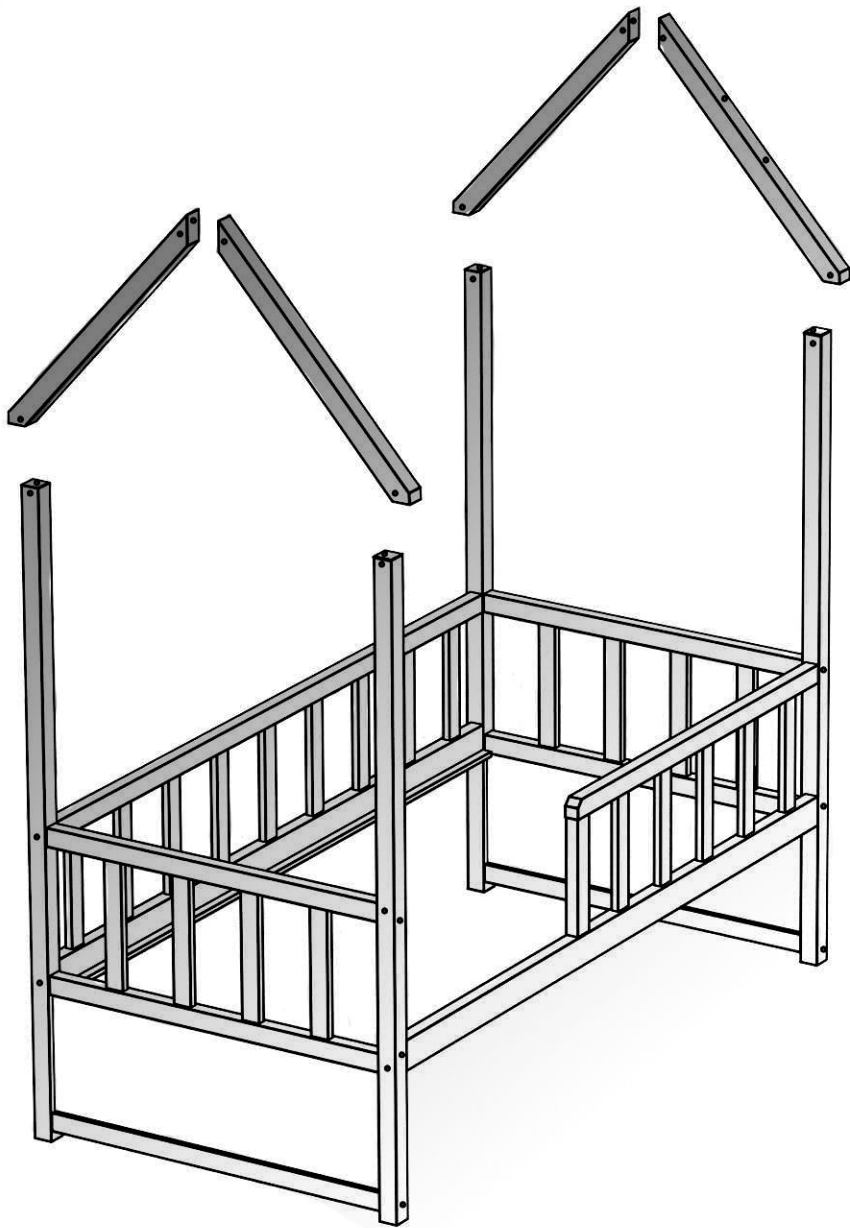

6.

Установите шкранты во фронтоны и соедините их друг с другом. Соедините получившуюся крышу со стойками домика. Для лучшей фиксации рекомендуется промазать шкранты клеем ПВА.

7.

Закрепите верхние царги с фронтонами при помощи конфирматов. Установите трубу.

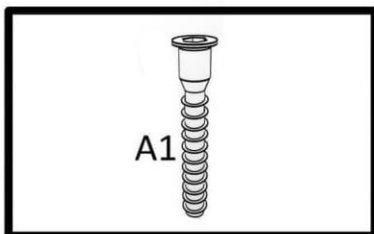
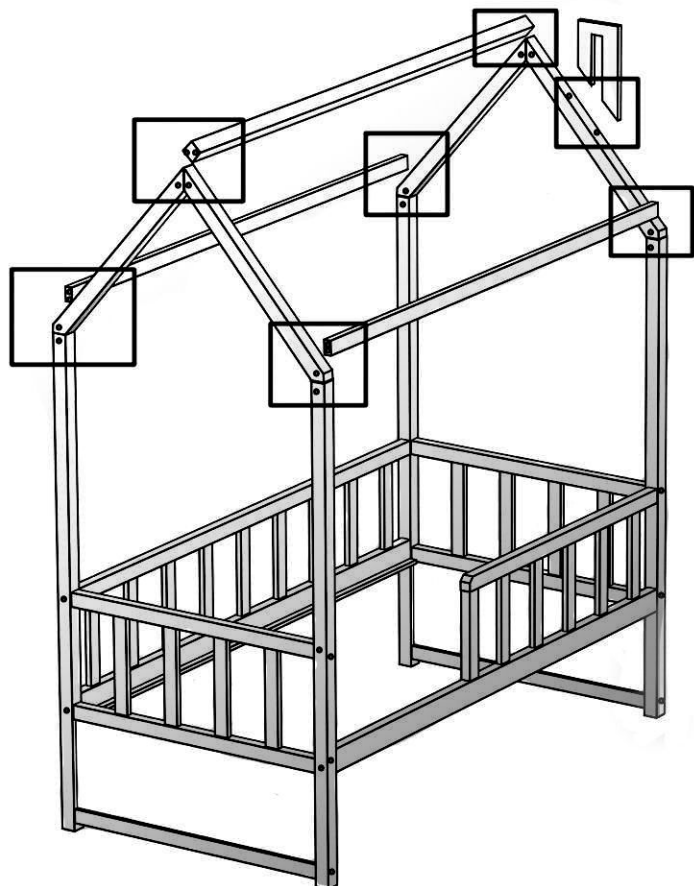

x14

8.

Закрепите рейки спального дна при помощи саморезов.

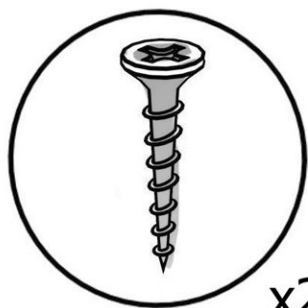
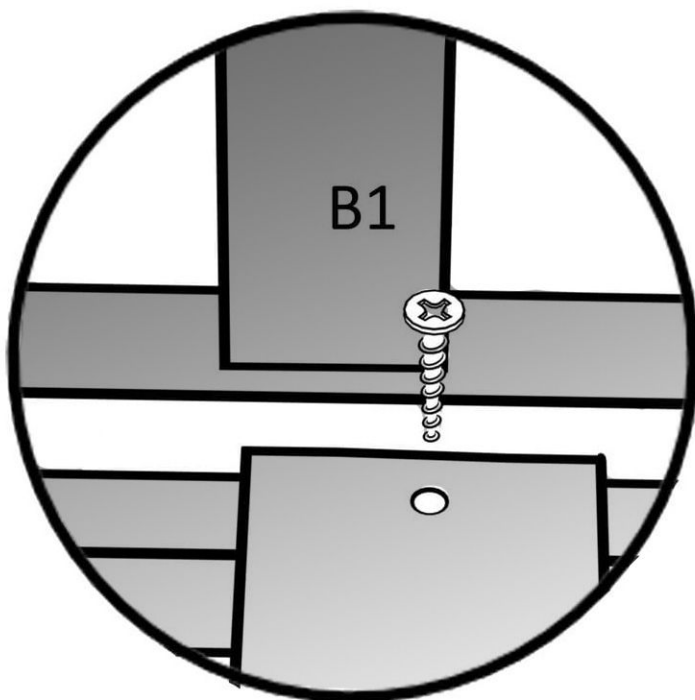

x20

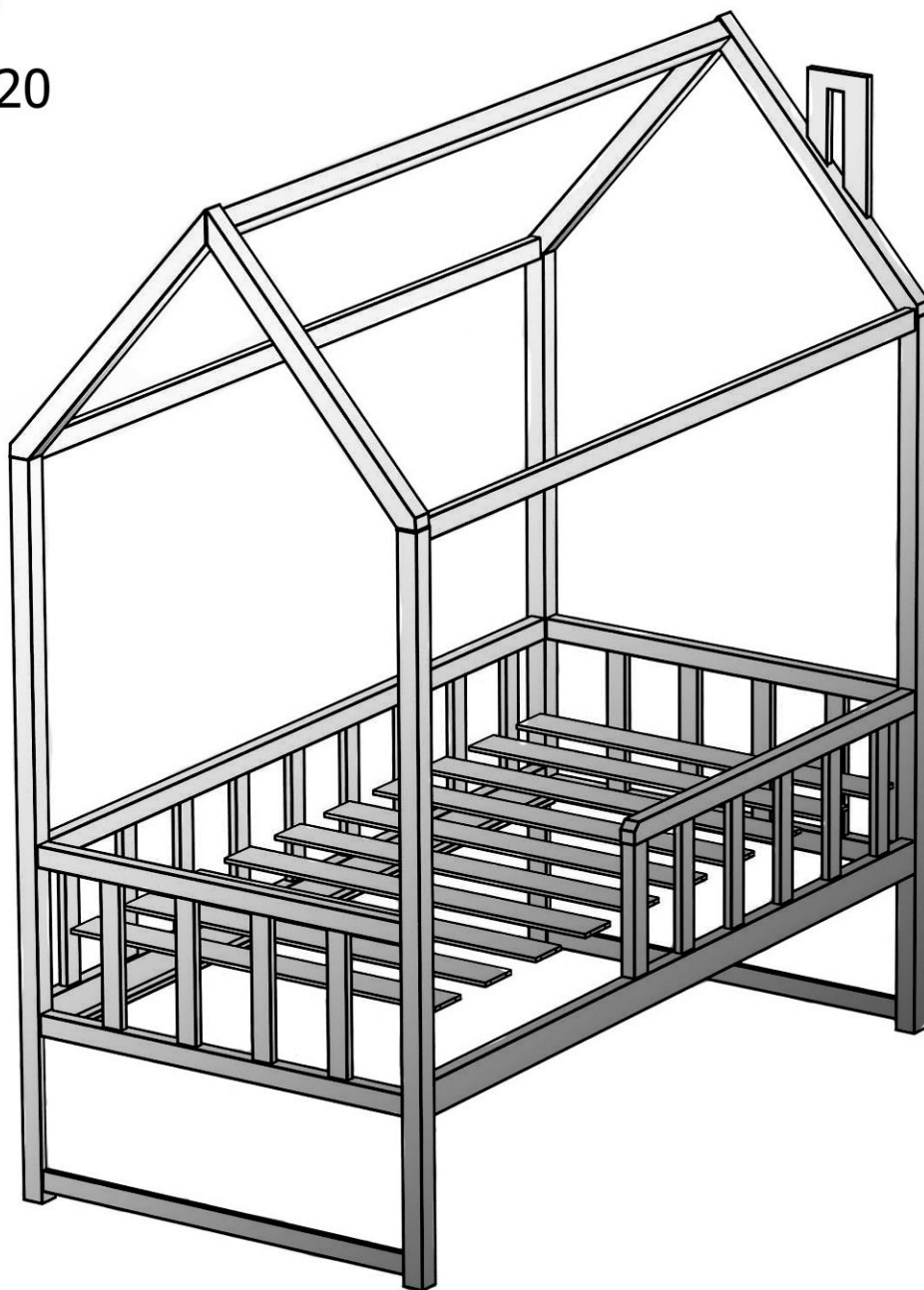

Сертификат

№ ЕАЭС RU C-RU.АД71.В.00993/19

ООО "Темпик"

ИНН 5258089041

Юридический адрес: г. Нижний Новгород,
ул. Адмирала Макарова, д. 1